

Hollewandplug HM



Gebruik

Geschikt voor:

- Gips- en gipsvezelplaat
- Spaanplaat
- Hardboard
- Vezelcementplaat
- Multiplex

Ter bevestiging van:

- Schilderijen
- Lampen
- Plinten
- Lichtschakelaars
- Sleutelkastjes
- Kleine legplanken
- Handdoekrekken
- Lichtgewicht kastjes
- Gordijnrails

Omschrijving

- Hollewandplug met metrisch schroefdraad van elektrolytisch verzinkt staal.
- De armen spreiden zich uit achter het plaatmateriaal en verdelen de krachten over een groot oppervlak.

Voordelen

- Spreidende armen en groot contactoppervlak zorgen voor een grote krachtenafdracht en veiligheid.
- Vleugels (klauwtjes) weerhouden de plug van meedraaien in het boorgat.
- De bevestiging ligt vlak met de ondergrond. De permanent gespreide HM staat meerdere malen monteren en demonteren van het aanbouwdeel toe.
- De metrische draad staat gemakkelijke montage en stevig aandraaien toe.

Montage voorbeeld



Montage

Type van montage

- Voorsteekmontage

Montage tips

- Neem de exacte boordiameter, de plaatdikte en de vrije ruimte achter de plaat in acht.
- Bij gebruik van (accu)schroevendraaier voor montage, dient te allen tijde het aanbouwdeel geplaatst te worden om meedraaien van de hollewandplug in het boorgat te voorkomen.

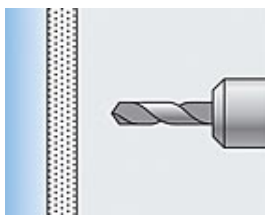

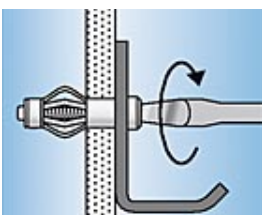
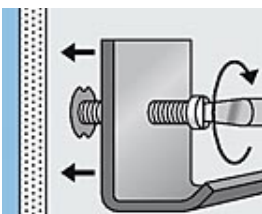
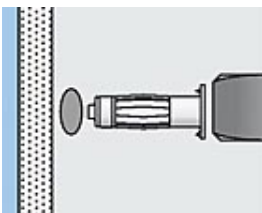
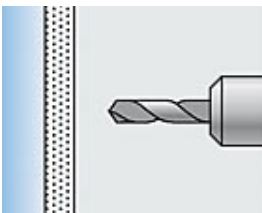
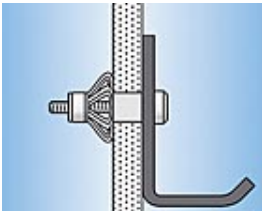
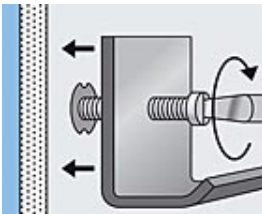
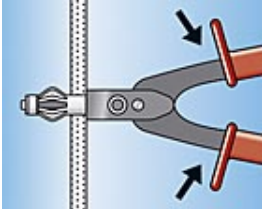
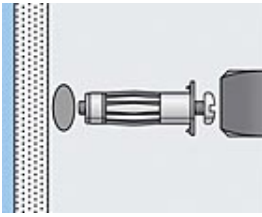

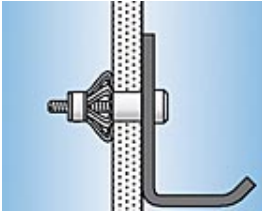

Technische gegevens

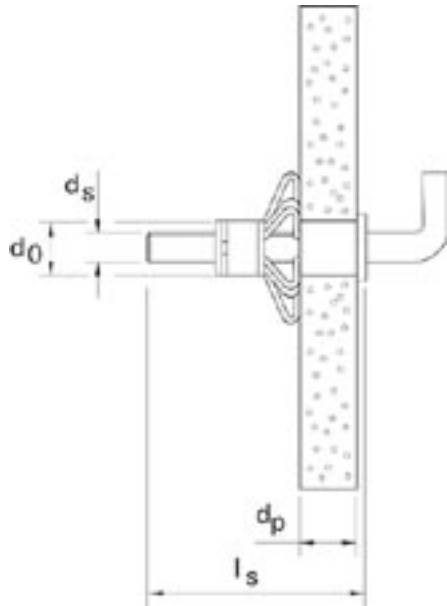

Type	Art.-Nr.	<input type="checkbox"/> ETA <input type="checkbox"/> DIBt	Boor-Ø <div class="h6">d ₀ </div> [mm]	Min. boorgatdiepte <div class="h6">h ₁ </div> [mm]	Pluglengte <div class="h6">l</div> [mm]	Afmeting schroef <div class="h6">d _s x l _s </div> [mm]	Max. plaatdikte <div class="h6">d _p </div> [mm]	Max. dikte aanbouwdeel <div class="h6">t [mm]	Verpakkingseenheid [Stuks]	Overdoos [Stuks]
HM Z 1	062320	-	-	-	-	-	-	-	1	30
HM Z 2	062321	-	-	-	-	-	-	-	1	6
HM 4 x 32 S	062306	-	8	42	32	M 4 x 40	3 - 13	16	50	50
HM 4 x 46 S	062307	-	8	56	46	M 4 x 52	5 - 18	23	50	50
HM 4 x 59 S	062308	-	8	69	59	M 4 x 66	35 - 42	16	50	50
HM 5 x 37 S	062310	-	10	47	37	M 5 x 45	6 - 15	19	50	50
HM 5 x 52 S	062311	-	10	62	52	M 5 x 60	7 - 21	24	50	50
HM 5 x 65 S	062312	-	10	75	65	M 5 x 73	20 - 34	24	50	50
HM 6 x 37 S	062314	-	12	47	37	M 6 x 45	6 - 15	14	50	50

Type	Art.-Nr.	<div style="display: inline-block; width: 10px; height: 10px; background-color: blue; margin-right: 5px;"></div> ETA <div style="display: inline-block; width: 10px; height: 10px; background-color: red; border-radius: 50%; margin-right: 5px;"></div> DIBt	Boor-Ø <div class="h6">d ₀ </div> > [mm]	Min. boorgatdiepte <div class="h6">h ₁ </div> > [mm]	Pluglengte <div class="h6">l</div> > [mm]	Afmeting schroef <div class="h6">d _s > x l _s </div> > [mm]	Max. plaatdikte <div class="h6">d _p </div> > [mm]	Max. dikte aanbouwdeel <div class="h6">t > fix</div> > [mm]	Verpakkingseenhei d [Stuks]	Overdoos [Stuks]
HM 6 x 52 S	062315	-	12	62	52	M 6 x 60	10 - 21	24	50	50
HM 6 x 65 S	062328	-	12	75	65	M 6 x 70	20 - 34	24	50	50
HM 6 x 80 S	062316	-	12	90	80	M 6 x 88	38 - 50	24	50	500
HM 8 x 55 SS	062329	-	12	65	55	M 8 x 60	10 - 21	24	50	50
HM 4 x 32 H	062318	-	8	42	32	-	3 - 13	-	50	50
HM 5 x 65 H	062326	-	10	75	65	-	20 - 34	-	50	50